



**CATÁLOGO
DE PRODUCTOS**



En octubre de 1961, se establece la empresa Productos y Piezas Especiales, S.A. de C.V. (Pypesa), con la finalidad de fabricar conexiones para gas. Inicia operaciones en la calle 32 en el N° 478, del sector Libertad de esta ciudad. Con el paso de los años, gracias a la dedicación de su personal y a la calidad de sus productos, la demanda crece y por consiguiente también la empresa.

Para satisfacer los requerimientos de los clientes en 1969 se trasladan a su domicilio actual: Calle 5 N° 1080 en la Zona Industrial, así mismo se adquiere tecnología de punta, que les permite mantener sus rígidos controles de calidad. Un equipo de gente altamente especializado en diferentes áreas se dedica a fabricar entre otros productos:

- Válvulas para Gas y Amoniaco.
- Quemadores Industriales.
- Conexiones para Gas.
- Carretes para Pipas de Gas.

Caracterizados por su alta calidad y durabilidad y en constante búsqueda de soluciones técnicas, auxiliadas por los sistemas de cómputo más sofisticados en el proceso de fundición. Se utilizan equipos totalmente automáticos para el maquinado de nuestras piezas.

La empresa mantiene una política de precios competitivos que ha dado prestigio a la marca en el mercado, como una de las que producen mejores resultados con costos mínimos.

Lo invitamos a que visite nuestras páginas, haga su pedido o solicite la información que requiera, nuestros ingenieros le ayudarán a encontrar la solución que le sea más conveniente.

ÍNDICE

CATÁLOGO DE PRODUCTOS

	Válvulas de globo rectas roscadas	3
	Válvulas de globo rectas bridadas	4
	Válvulas de globo angulares roscadas	5
	Válvulas angulares de globo roscadas de doble boca	6
	Medio cuerpo o mecanismo completo	7
	Válvula de máximo llenado	7
	Válvula de llenado doble check	8
	Válvulas no retroceso sello blando	9
	Indicadores de flujo	10
	Válvula bypass	11
Gas L.P.	Manerales con punta POL	12
	Acopladores	13
	Adaptadores	14
	Tapones	16
	Reguladores	17
	Filtros "Y"	21
	Accesorios para carretes	22
	Carretes	23
	Quemadores	27
	Boquillas especiales para quemadores	33
	Mangueras para gas butano y propano	34
Manguera Gates	Cinta antiestática	35
	Abrazaderas para manguera	37
	Abrazaderas espiga especial	38
Abrazaderas y accesorios para Gas L.P. y Amoniaco	Abrazaderas dobles	38
	Cuñas para camión	39
	Llaves omega	40
	Brida	40
	Válvulas de globo rectas roscadas	43
	Válvulas de globo rectas bridadas	44
	Válvulas de globo angulares roscadas	45
	Válvulas angulares de globo roscadas de doble boca	46
	Válvula de llenado y servicio	47
	Válvula nodriza	47
	Válvula de máximo llenado	48
	Válvula de llenado doble check 3"	49
Amoniaco	Acopladores	50
	Adaptadores	51
	Tapones	53



GAS LP

CATÁLOGO
DE PRODUCTOS



PYPESA

Válvulas

Las válvulas Pypesa están diseñadas para garantizar un buen funcionamiento por muchos años, en el servicio del gas LP.

El cuerpo de la válvula está fabricado en hierro dúctil, lo que garantiza una gran resistencia física.

El mecanismo es totalmente inoxidable. El vástago de acero inoxidable 304, con rosca ACME, brinda una rápida acción de cierre y su durabilidad está garantizada al estar protegida del polvo, por los anillos y el collarín de naylamid.

El asiento de buna "N" para gas LP, brinda la confianza de un efectivo sello en su cierre.

Los anillos de teflón en "V" del mecanismo son autoajustables por la acción de un resorte.

La presión máxima de trabajo de las válvulas es de 28.12 kg/cm² (400 WOG). Las temperaturas de trabajo son de -20 °C a +70 °C.

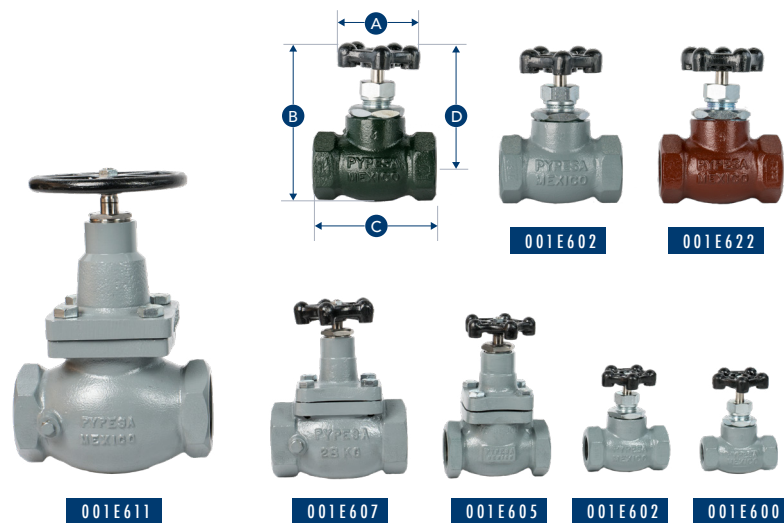

GAS LP	ROSCA/NPT		A		B		C		D	
	mm	Pulg.	mm	Pulg.	mm	Pulg.	mm	Pulg.	mm	Pulg.
001E600	12.7	1/2"	70	2 3/4"	140	5 1/2"	95	3 3/4"	95	4 1/8"
001E601	19.1	3/4"	70	2 3/4"	140	5 1/2"	95	3 3/4"	95	4 1/4"
001E602	25.4	1"	70	2 3/4"	147	5 3/4"	105	4 1/8"	105	4 1/4"
001E603	31.7	1 1/4"	89	3 1/2"	223	8 3/4"	133	5 1/4"	133	6 1/2"
001E605	38.1	1 1/2"	89	3 1/2"	223	8 3/4"	133	5 1/4"	133	6 5/8"
001E607	50.8	2"	108	4 1/4"	238	9 3/8"	165	6 1/2"	165	7 1/8"
001E611	76.2	3"	197	7 3/4"	439	17 1/4"	235	9 1/4"	235	11 1/2"

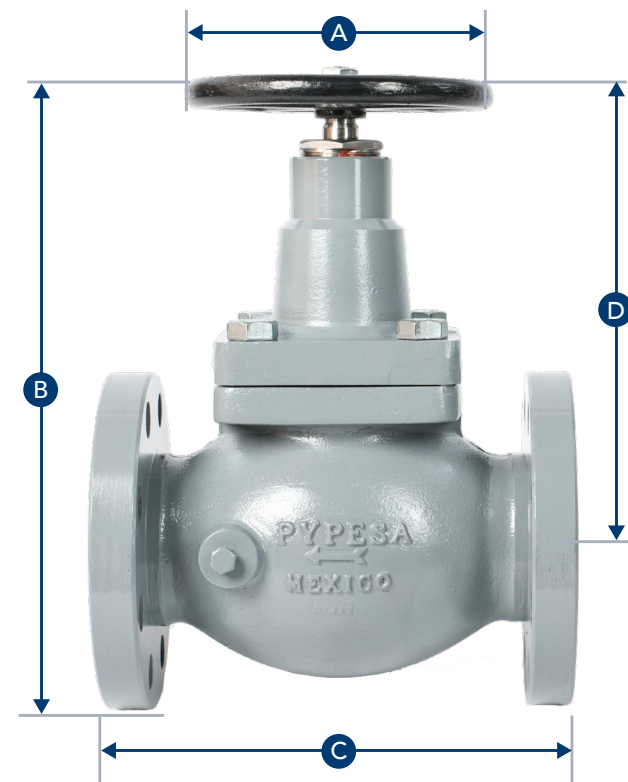

GAS LP	ASA 300		A		B		C		D	
	mm	Pulg.	mm	Pulg.	mm	Pulg.	mm	Pulg.	mm	Pulg.
001E609	50.8	2"	108	4 1/4"	274	10 3/4"	213	8 1/2"	175	6 7/8"
001E613	76.2	3"	197	7 3/4"	458	18"	286	11 1/2"	292	11 1/2"



001E612

GAS LP NO PARTE/PART	ROSCA/NPT		A		B		C		D	
	mm	Pulg.	mm	Pulg.	mm	Pulg.	mm	Pulg.	mm	Pulg.
* 001E600A	12.7	½"	70	2¾"	145	5¾"	80	3⅛"	95	3¾"
* 001E601A	19.1	¾"	70	2¾"	145	5¾"	80	3⅛"	95	3¾"
* 001E602A	25.4	1"	70	2¾"	145	5¾"	80	3⅛"	95	3¾"
001E604	31.7	1¼"	89	3½"	251	9⅞"	108	4¼"	165	6½"
001E606	38.1	1½"	89	3½"	251	9⅞"	108	4¼"	168	6⅞"
001E608	50.8	2"	108	4¼"	286	11¼"	146	5¾"	181	7⅛"
001E612	76.2	3"	197	7¾"	439	17¼"	194	7⅞"	292	11½"



001E608



001E604



001E602A

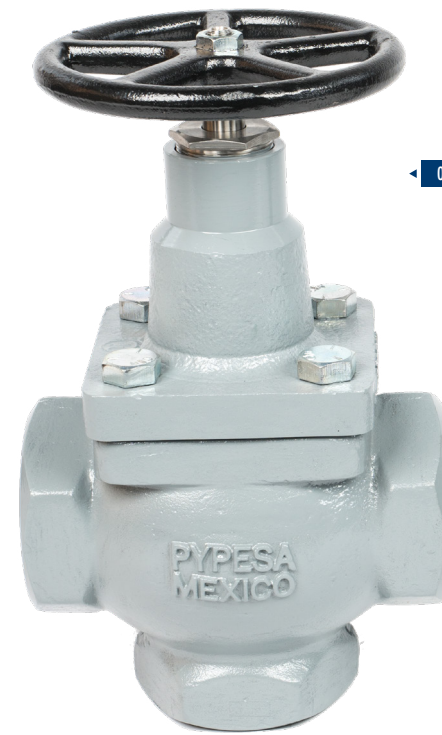

001E615



001E610

GAS LP NO PARTE/PART	ROSCA/NPT		A		B		C		D	
	mm	Pulg.	mm	Pulg.	mm	Pulg.	mm	Pulg.	mm	Pulg.
001E610	50.8	2"	108	4¼"	270	10⅞"	170	6⅜"	181	6⅞"
001E615	76.2	3"	197	7¾"	379	14⅞"	230	11⅜"	292	11½"

Globe valve mechanism

► Medio cuerpo o mecanismo completo

Refacción de mecanismo completo o bonete para todas nuestras válvulas. Medidas desde 1/2" hasta 3".



GAS LP	
NO PARTE/PART	Medida
001E669	1/2" y 3/4"
001E670	1"
001E671	1 1/4" y 1 1/2"
001E672	2"
001E673	3"

Vent valve

► Válvula de máximo llenado

Útiles en las salidas de las válvulas de globo rectas, bridadas y angulares, permiten la purga controlada del gas LP, e indica al operador que las válvulas están cerradas. Diseñadas para purgar líquido o vapor del gas LP que queda atrapado en las líneas de transferencia.

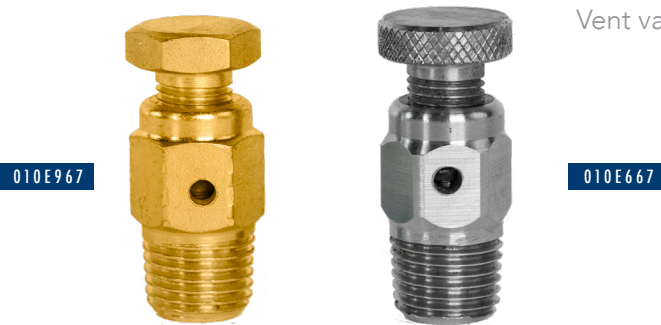

Puede fabricarse en acero inoxidable.

GAS LP	A ROSCA/NPT
NO PARTE/PART	Conexión NPT M
010E967	1/4"
001E667	1/4"

► Válvula de llenado doble check

Double check filler valve

Diseñada para proporcionar un llenado rápido en camiones de reparto, transportes y tanques de almacenamiento de gran volumen. Su cierre automático es rápido y hermético gracias a su doble check, uno de buna "N" de larga duración y otro metálico. Disponemos, desde luego, de todas las partes de repuesto necesarias para mantener la válvula en perfectas condiciones por muchos años.

Válvula doble check - Double check filler valve

GAS LP	CUERPO	"A" CONEXIÓN DE ENTRADA ACME	"B" CONEXIÓN DE SALIDA NPT MACHO	CAPACIDADES A DIFERENTES PRESIONES DIFERENCIALES		
NO PARTE/PART						
001E638	Latón-Acero	2 1/4"	2"	10 psig	25 psig	50 psig
001E640	Latón-Acero	3 1/4"	3"	163 gpm	251 gpm	354 gpm
				280 gpm	426 gpm	594 gpm



Válvula check de contra-presión (no retroceso) - Back pressure check

GAS LP	CUERPO	"A" CONEXIÓN DE ENTRADA NPT HEMBRA	"B" CONEXIÓN DE SALIDA NPT MACHO	CAPACIDADES A DIFERENTES PRESIONES DIFERENCIALES		
NO PARTE/PART						
010E1059	Acero	2"	2"	10 psig	25 psig	50 psig
001E644	Acero	3"	3"	175 gpm	276 gpm	391 gpm
				435 gpm	830 gpm	1,100 gpm

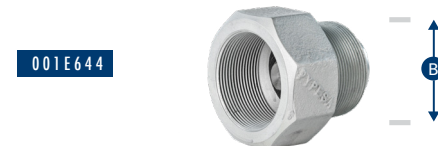

Válvula check superior- Single check filler valve

GAS LP	CUERPO	"A" CONEXIÓN DE ENTRADA ACME	"B" CONEXIÓN DE SALIDA NPT MACHO	CAPACIDADES A DIFERENTES PRESIONES DIFERENCIALES		
NO PARTE/PART						
001E637	Latón	2 1/4"	2"	10 psig	25 psig	50 psig
001E642	Latón	3 1/4"	3"	260 gpm	412 gpm	580 gpm
				275 gpm	435 gpm	615 gpm



Soft seat check valve

▶ Válvula no retroceso sello blando

▶ Indicadores de flujo

Sight flow indicator



001E657



001E647

Válvulas diseñadas para su colocación en líneas donde es esencial el flujo de gas en una sola dirección. El sello blando garantiza el sellado hermético de la válvula.

GAS LP	CONEXIÓN ENTRADA Y SALIDA		FLUJO DE GAS L.P. A 10 PSIG
NO PARTE/PART	mm	Pulg.	(GPM)
001E647	19.1	¾"	16
001E657	31.7	1 ¼"	45

Los indicadores de flujo Pypesa están diseñados para que el operador pueda verificar visualmente las condiciones del flujo de gas. Cuentan con una compuerta "check" para evitar el flujo de gas en la dirección equivocada.

GAS LP	CONEXIÓN ENTRADA Y SALIDA		DIMENSIONES		
	mm	Pulg.	Pulg.		
NO PARTE/PART			A	B	
001E650	50.8	2"	5 13/16"	5 ¼"	Rosca NPT
001E651	50.8	2"	8 ½"	6 ¾"	Brida ASA 300
001E652	76.2	3"	7 ½"	7 ½"	Rosca NPT
001E653	76.2	3"	11 ½"	8"	Brida ASA 300
001E685	101.6	4"	12"	9 7/8"	Brida ASA 300



•Nota:
Presión de trabajo:
28 kg/cm²
400 PSI

001E685



001E652



001E650

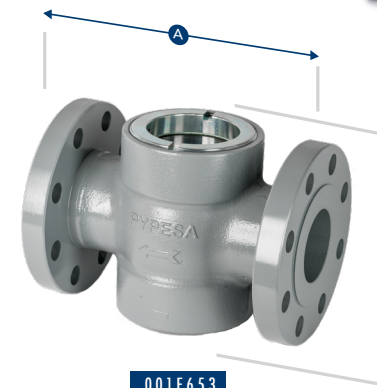

001E653



001E651

Válvula de presión diferencial para gas L.P.

- Protección para su bomba.
- Operación automática.
- Cuerpo de hierro dúctil.
- Presión máxima de trabajo 400 psi.

Válvula diseñada para la protección de bombas de gran capacidad empleadas para el llenado de tanques de carburación de gas L.P., además de protección para las mismas bombas de los autotanques de reparto.

Ajuste de la válvula

- 1.- Retire la tapa de aluminio (1) de la válvula, la cual tiene como objetivo el de proteger al mecanismo del polvo, agua y otros agentes que pueden ensuciarlo.
- 2.- Retire la contra (2).
- 3.- Con un desarmador plano ajuste el tornillo de carburación (3) según sus condiciones de operación. Este mecanismo tiene diseñado un tope de calibración máxima para mayor seguridad.
- 4.- Una vez hecho lo anterior coloque la contra (2) hasta que tope con el tornillo y por último la tapa de aluminio (1).

PRECAUCIÓN

No intente desmantelar la válvula hasta que haya purgado todo el gas de la instalación y la presión se haya abatido totalmente.

Selección del resorte

Nº Resorte	Rango de presión diferencial - kg/cm2 (PSID)
949	4-7 (58-102)
956	6-10 (87-145)

Capacidad de la válvula a diferentes presiones diferenciales en LPM (GPM)

4 kg/cm2 (58 psid)	6 kg/cm2 (87 psid)	8 kg/cm2 (116 psid)	10 kg/cm2 (145 psid)
68 (18)	234 (62)	400 (106)	560 (148)

Bypass valve

► Válvula "Bypass"

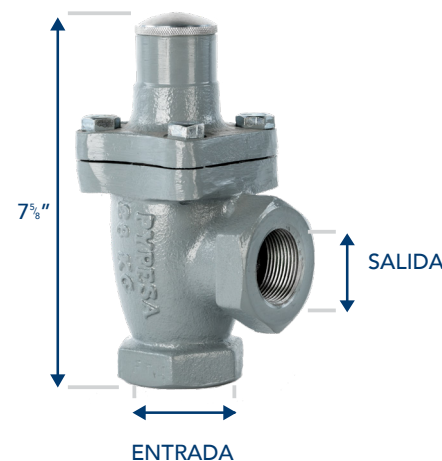

GAS LP	ROSCA/NPT	
	ENTRADA	SALIDA
001E648	3/4"	3/4"
001E649	1"	1"
001E663	1 1/4"	1 1/4"

► Maneral con punta pol

Pol hose end adaptor

MANERALES

Pol hose end adaptor for cylinder filling

MANERALES CON PUNTA POL PARA EL LLENADO DE TANQUES PORTÁTILES

Diseñados para proporcionar un llenado fácil y rápido. Por su largo maneral hace eficiente el llenado de tanques portátiles con o sin collares fijos. Cuando el tanque portátil tiene collar fijo el volante se encuentra totalmente fuera del collar para facilitar la conexión de la punta pol. El "O" ring en la punta pol asegura que no haya fugas de gas al momento de llenar el tanque portátil, haciendo el proceso más seguro y eficiente.



GAS LP	DESCRIPCIÓN	MATERIAL MANERAL	"A" LONGITUD PUNTA POL		POL MATERIAL	INSERTO EXTENSIÓN
			mm	Pulg.		
NO PARTE/PART						
0070066	Maneral Solo	Bronce			No	No
0070067	Punta Pol		152	6"	Acero Inox.	No
0070068	Punta Pol		152	6"	Latón	No
0070070	Punta Pol		203	8"	Acero Inox.	No
0070071	Punta Pol		203	8"	Latón	No
0070072	Punta adaptador p/maneral				No	Si
0070069	O'Ring para Punta Pol				No	No
007AE616	Maneral Completo	Bronce	152	6"	Latón	No
007AE61A6	Maneral Completo	Bronce	152	6"	Acero Inox.	No
007AE618	Maneral Completo	Bronce	203	8"	Latón	Si
007AE61A8	Maneral Completo	Bronce	203	8"	Acero Inox.	Si



007AE61A8

ACOPLADORES

Couplings

Acopladores

Los acopladores Pypesa están diseñados para una eficiente conducción de gas LP líquido o vapor. Máxima presión de trabajo es de 28.12 kg/cm² (400 WOG). La tuerca con rosca ACME de larga vida y seguridad, es lo mejor para el uso continuo. El acoplador de mango especial está diseñado para que al desconectar la manguera el líquido que escape no entre en contacto con las manos.



► Acopladores para llenado de líquido

Female ACME vapor equalizing couplings

GAS LP NO PARTE/PART	A ROSCA/NPT		B ROSCA/ACME	
	mm	Pulg.	mm	Pulg.
008AE40	9.5	3/8"	31.7	1 1/4"
008AE41	12.7	1/2"	31.7	1 1/4"
008AE42	12.7	1/2"	44.4	1 3/4"
008AE43	19.1	3/4"	44.4	1 3/4"
008AE44	25.4	1"	44.4	1 3/4"
008AE45	31.7	1 1/4"	57.2	2 1/4"
008AE46	50.8	2"	82.5	3 1/4"

► Acoplador para retorno de vapor

Female ACME filler couplings

GAS LP NO PARTE/PART	A ROSCA/NPT		B ROSCA/ACME	
	mm	Pulg.	mm	Pulg.
008AE51	9.5	3/8"	31.7	1 1/4"
008AE52	12.7	1/2"	31.7	1 1/4"
008AE53	19.1	3/4"	44.4	1 3/4"
008AE54	25.4	1"	44.4	1 3/4"
008AE55	31.7	1 1/4"	57.2	2 1/4"

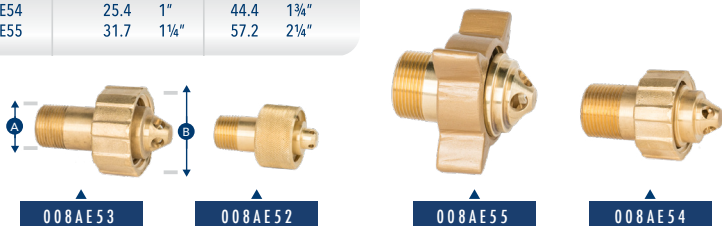

► Acoplador mango largo para llenado de líquido

Extended female ACME filler couplings

GAS LP NO PARTE/PART	A ROSCA/NPT		B ROSCA/ACME		C LONGITUD/LENGHT	
	mm	Pulg.	mm	Pulg.	mm	Pulg.
0080001	19.1	3/4"	44.4	1 3/4"	171.9	6 3/4"



Adaptadores

Los adaptadores Pypesa solucionan su problema en la interconexión de sus equipos de gas LP. Contando con la mejor variedad en rosca ACME y NPT.

► Adaptadores ACME X rosca macho para tubo

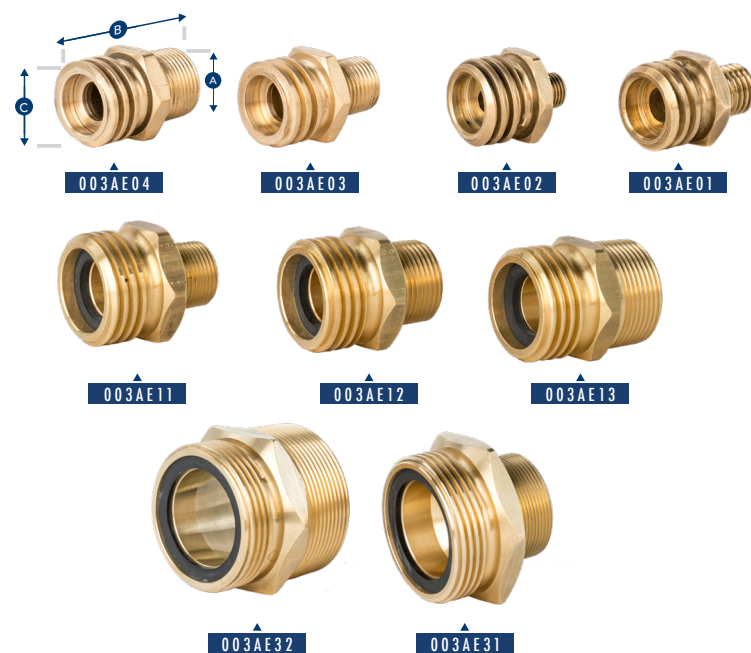

Adapters

ADAPTADORES

ACME adapters male ACME X male NPT

GAS LP NO PARTE/PART	A ROSCA/NPT		B LONGITUD/LENGHT		C ROSCA/ACME	
	mm	Pulg.	mm	Pulg.	mm	Pulg.
003AE01	6.3	1/4"	44.4	1 3/4"	31.7	1 1/4"
003AE02	9.5	3/8"	46.0	1 13/16"	31.7	1 1/4"
003AE03	12.7	1/2"	46.0	1 13/16"	31.7	1 1/4"
003AE04	19.1	3/4"	48.4	1 13/16"	31.7	1 1/4"
003AE11	19.1	3/4"	55.5	2 1/8"	44.4	1 3/4"
003AE12	25.4	1"	55.5	2 1/8"	44.4	1 3/4"
003AE13	31.7	1 1/4"	55.5	2 1/8"	44.4	1 3/4"
003AE21	31.7	1 1/4"	58.7	2 1/8"	57.2	2 1/4"
003AE22	38.1	1 1/2"	58.7	2 1/8"	57.2	2 1/4"
003AE23	50.8	2"	68.2	2 13/16"	57.2	2 1/4"
003AE31	50.8	2"	71.4	2 13/16"	82.5	3 1/4"
003AE32	76.2	3"	79.3	3 1/8"	82.5	3 1/4"

ADAPTADORES

Adapters

▶ Adaptadores ACME X rosca hembra para tubo

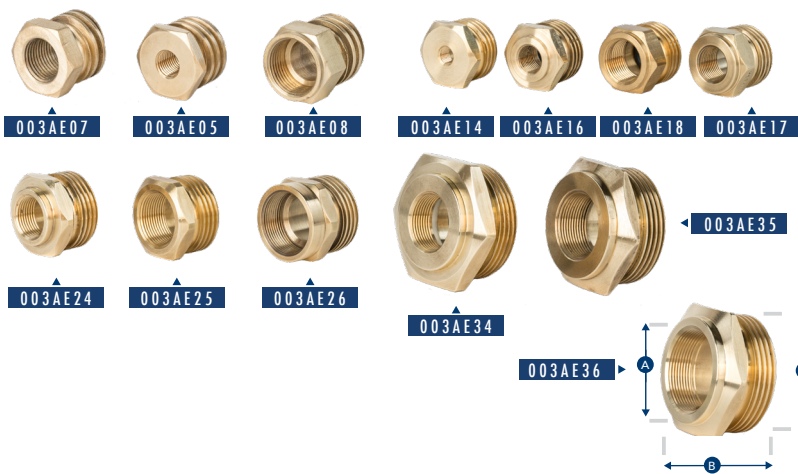

Adapters male ACME X female NPT

GAS LP NO PARTE/PART	A ROSCA/NPT		B LONGITUD/LENGHT		C ROSCA/ACME	
	mm	Pulg.	mm	Pulg.	mm	Pulg.
003AE05	6.3	¼"	34.8	1 ½"	31.7	1 ¼"
003AE06	9.5	¾"	30.1	1 ¾"	31.7	1 ¼"
003AE07	12.7	½"	30.1	1 ¾"	31.7	1 ¼"
003AE08	19.1	¾"	47.6	1 ¾"	31.7	1 ¼"
003AE14	6.3	¼"	38.1	1 ½"	44.4	1 ¾"
003AE15	9.5	¾"	38.1	1 ½"	44.4	1 ¾"
003AE16	12.7	½"	38.1	1 ½"	44.4	1 ¾"
003AE17	19.1	¾"	44.4	1 ¾"	44.4	1 ¾"
003AE18	25.4	1"	44.4	1 ¾"	44.4	1 ¾"
003AE24	25.4	1"	44.4	1 ¾"	57.2	2 ¼"
003AE25	31.7	1 ¼"	44.4	1 ¾"	57.2	2 ¼"
003AE26	38.1	1 ½"	50.8	2"	57.2	2 ¼"
003AE34	31.7	1 ¼"	50.8	2"	82.5	3 ¼"
003AE35	38.1	1 ½"	44.4	1 ¾"	82.5	3 ¼"
003AE36	50.8	2"	48.2	1 15/16"	82.5	3 ¼"

▶ Unión ACME

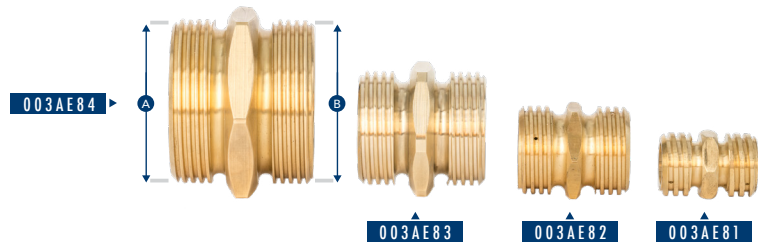

ACME union

GAS LP NO PARTE/PART	A Rosca Macho/Male ACME		B Rosca Macho/Male ACME	
	mm	Pulg.	mm	Pulg.
003AE81	31.7	1 ¼"	31.7	1 ¼"
003AE82	44.4	1 ¾"	44.4	1 ¾"
003AE83	57.2	2 ¼"	57.2	2 ¼"
003AE84	82.5	3 ¼"	82.5	3 ¼"

Tapones

Los tapones machos ACME son utilizados en las salidas de las mangueras de llenado y retorno de vapor de gas LP. Una vez instalados previenen la contaminación de la salida del acoplador por tierra, polvo y agua. Previenen también la contaminación del gas cuando se requiere hacer uso de la línea. Además da la seguridad de que no haya derrame de gas LP si la válvula se abriera accidentalmente o fallara. Los tapones hembra ACME aseguran que no haya fuga del gas LP en caso de que las válvulas de llenado no sellen perfectamente. Presion máxima de trabajo de 28.12 kg/cm' (400 WOG).

▶ Tapón adaptador

GAS LP NO PARTE/PART	A ROSCA ACM E MACHO / MALE		B ROSCA ACM E HEMBRA / FEMALE	
	mm	Pulg.	mm	Pulg.
003AE94	44.4	1 ¾"	82.5	3 ¼"



▶ Tapón ACME hembra

GAS LP NO PARTE/PART	A ROSCA ACME		B LONGITUD/LENGHT	
	mm	Pulg.	mm	Pulg.
005AE91	31.7	1 ¼"	28.6	1 1/8"
005AE92	44.4	1 ¾"	28.6	1 1/8"
005AE93	57.2	2 ¼"	33.3	1 3/16"
005AE94	82.5	3 ¾"	54.1	2 1/8"
005AE94C	82.5	3 ¾"	54.1	2 1/8"
005AE94AL	82.5	3 ¾"	54.1	2 1/8"
005AE94ALC	82.5	3 ¾"	54.1	2 1/8"
004AE94NY	82.5	3 ¾"	54.1	2 1/8"
004AE94NYC	82.5	3 ¾"	54.1	2 1/8"



Caps

TAPONES

▶ Tapón ACME macho

GAS LP NO PARTE/PART	A Rosca ACME		B LONGITUD/LENGHT	
	mm	Pulg.	mm	Pulg.
006AE71	31.7	1 ¼"	28.6	1 1/8"
006AE72	44.4	1 ¾"	28.6	1 1/8"
006AE73	57.2	2 ¼"	33.3	1 3/16"
006AE74	82.5	3 ¾"	54.1	2 1/8"



APZ 120

DISEÑO

- Cuerpo y tapa: fundición de aleación de zinc.
- Diafragma: caucho sintético.
- Obturador: caucho sintético.
- Temperatura mínima de trabajo: - 4°F / - 20°C
- Temperatura máxima de trabajo: + 140°F / + 60°C
- Presión mínima de entrada: 40 Psig / 2.8 bar
- Presión máxima de entrada: 230 Psig / 16 bar
- Manómetro: toma de presión 1/4"



CÓDIGO CONEXIÓN Npt	CAPACIDAD DE VAPOR BTU/hr PROPANO	CAPACIDAD DE VAPOR KG/hr PROPANO	CONEXIÓN ENTRADA	CONEXIÓN SALIDA	PRESIÓN DE SALIDA Psig*	PRESIÓN DE SALIDA bar*
002217AE	1,100,000	24	1/4"H	1/4"H	0-45	0-3

Gasto basado en presión de entrada igual presión de salida + 20 Psig y presión de salida igual Presión del gasto menos 20%.
Para los ajustables, la presión del gasto es igual a 2/3 del máximo.
*Rango de ajuste recomendado.

APZ 400

DISEÑO

- Cuerpo y tapa: Fundición de aleación de zinc.
- Diafragma: Caucho sintético.
- Obturador: Caucho sintético.
- Temperatura mínima de trabajo: - 4°F / - 20°C
- Temperatura máxima de trabajo: + 140°F / + 60°C
- Presión mínima de entrada: 40 Psig / 2.8 bar
- Presión máxima de entrada: 290 Psig / 20 bar
- Manómetro: Toma de presión 1/4"



CÓDIGO CONEXIÓN Npt	CAPACIDAD DE VAPOR BTU/hr PROPANO	CAPACIDAD DE VAPOR KG/hr PROPANO	CONEXIÓN ENTRADA	CONEXIÓN SALIDA	PRESIÓN DE SALIDA Psig*	PRESIÓN DE SALIDA bar*
002217AA	3,800,000	80	1/4"H	3/8"H	15-45	1-3

Gasto basado en presión de entrada igual presión salida +20 Psig y presión de salida igual presión del gasto menos 20%.
Para los ajustables, la presión del gasto es igual a 2/3 del máximo.
*Rango de ajuste recomendado.

Este regulador compacto de primera etapa fue proyectado para utilizarse en instalaciones de tamaño pequeño y mediano hasta 1,100,000 BTU/hr. Es ajustable (en el rango de presión recomendado) a través de un maneral exterior.

APS 2000

DISEÑO

- Cuerpo y tapa: Fundición de aleación de aluminio.
- Diafragma: Caucho sintético.
- Obturador: Caucho sintético.
- Temperatura mínima de trabajo: - 4°F / - 20°C
- Temperatura máxima de trabajo: +140°F / +60°C
- Presión mínima de entrada: 40 Psig / 2.8 bar
- Presión máxima de entrada: 250 Psig/17,2 bar
- Manómetro: 2 tomas de presión 1/4 " .

CÓDIGO CONEXIÓN Npt	CAPACIDAD DE VAPOR BTU/hr PROPANO	CAPACIDAD DE VAPOR KG/hr PROPANO	CONEXIÓN ENTRADA	CONEXIÓN SALIDA	PRESIÓN DE SALIDA Psig*	PRESIÓN DE SALIDA bar*
002513BA	11,500,000	250	3/4"H	3/4"H	3-29	0,2-2

Gasto basado en presión de entrada igual presión de salida +20 Psig y presión de salida igual presión del gasto menos 20%.
Para los ajustables, la presión del gasto es igual a 2/3 del máximo.
*Rango de ajuste recomendado.

Este regulador de primera etapa fue proyectado para utilizarse en instalaciones de tamaño mediano: comerciales e industriales hasta 6,000,000 BTU/hr.



BP 2210GLP

DISEÑO

- Cuerpo y tapa : Fundición de aleación de aluminio.
- Diafragma: NBR (EN549).
- Obturador: NBR (EN549).
- Temperatura mínima de trabajo: - 4°F / - 20°C
- Temperatura máxima de trabajo: + 140°F / + 60°C
- Presión mínima de entrada: 10 Psig / 0,7 bar
- Presión máxima de entrada: 100 Psig / 7 bar
- Fabricado según la norma NOM 018/4

Este regulador de etapa única baja presión fue diseñado para utilizarse en instalaciones comerciales hasta 800,000 BTU/hr.

BP1813

DISEÑO

- Cuerpo y tapa: Fundición de aleación de zinc.
- Diafragma: NBR.
- Obturador: NBR.
- Temperatura mínima: - 20°C / -4°F
- Temperatura máxima: 50°C / 122°F
- Presión mínima de entrada: 1 bar o 14.5 PSI.
- Presión máxima de entrada: 16 bar o 232 PSI.

Este regulador de baja presión, fue diseñado para utilizarse en instalaciones de bajo consumo, hasta 183,300 BTU/h



► Reguladores de segunda etapa y etapa única

Second stage regulators

CÓDIGO PRODUCTO	ETAPAS (NORMAS)	CONEXIÓN ENTRADA	CONEXIÓN SALIDA	ORIFICIO	PRESIÓN ENTRADA	PRESIÓN SALIDA	CAUDAL GARANTIZADO EN BTU/h	CAUDAL GARANTIZADO EN KG/H DE GLP
00978AD	UNICAS (NOM-018/4)	1/4" NPT	1/2" NPT	3.8	0.7-7 bar 10-100 PSI	28(23-33)mbar 11°c.a (9-13)	500 000	10
00978AM	UNICAS (NOM-018/4)	1/2" NPT	1/2" NPT	3.8	0.7-7 bar 10-100 PSI	28(23-33)mbar 11°c.a (9-13)	500 000	10



CÓDIGO PRODUCTO	ENTRADA	SALIDA	PRESIÓN DE ENTRADA	PRESIÓN DE SALIDA	CAUDAL GARANTIZADO EN BTU/h	CAUDAL GARANTIZADO EN KG/H DE GLP
000780AB	1/4" NPT	3/8" NPT	1-16 bar	20-300 mbar	183,300	4

► Reguladores de primera etapa

First stage regulators

BP 2202 GN - 815 MA

Aplicación

Los reguladores de presión 2202GN, operantes con resorte, son diseñados para regular y estabilizar con precisión la presión de gas en las instalaciones domésticas e industriales. Funcionan con gas natural o con otros gases no agresivos (GLP, aire, nitrógeno, ...). Temperaturas de utilización: -20/+60°C (-41+140°F).

Características

- Cuerpo y tapa: Aluminio inyectado.
- Diafragma: NBR.
- Obturador: NBR.
- Temperatura mínima: - 20°C / -4°F
- Temperatura máxima: 50°C / 122°F
- Presión mínima de entrada: 0.2 bar o 3 PSI.
- Presión máxima de entrada: 1 bar o 14.5 PSI.

Materiales

- Cuerpo y tapa: Aluminio inyectado (UN15076-DIN 1725/2).
- Diafragma y sello de la válvula: NBR (EN549).
- Resorte: Acero galvanizado.
- Filtro: Acero inoxidable AISI302.

Calidad

- Diseñados y fabricados por NOVA ACOMET (Italia):
- 45 años de experiencia en reguladores de gas.
 - La gama más extensa de reguladores en el mundo.
 - 4 Millones de reguladores fabricados al año.
 - Certificado 1S09001.
 - Controlados al 100%.



CÓDIGO PRODUCTO	ETAPAS (NORMAS)	CONEXIÓN ENTRADA	CONEXIÓN SALIDA	ORIFICIO (MM)	PRESIÓN ENTRADA	PRESIÓN DE DISEÑO	PRESIÓN DE SALIDA	PRESIÓN ABERTURA VÁLVULA	CAUDAL GARANTIZADO (N) m3/h GN
00815MA	ÚNICA (NT-077GNM P1)	3/4" NPT(F)	3/4" NPT (F)	3.2	0.2-1.0 bar 2.9-14.5 PSIG	4 bar 5.8 PSIG	19 mbar 7.5" wc	40-110 mbar 16-43" wc	5

FILTROS "Y"

Y strainer



001E668F

001E660F
001E659F

001E658F
001E657F



► Filtro Y

Los filtros Y para gas L.P. Pypesa, están diseñados para proteger el sistema de instrumentación y bombeo de suciedades o partículas. El cuerpo es fabricado en hierro dúctil, y cuentan con cedazo de acero inoxidable y tapón con purga para facilitar su limpieza.

GAS LP	CONEXIÓN ENTRADA Y SALIDA		PESO
NO PARTE/PART	mm	Pulg.	Kg.
001E657F	19.1	¾"	2.38
001E658F	25.4	1"	2.34
001E659F	31.7	1 ¼"	3.27
001E660F	38.1	1 ½"	3.23
001E668F	50.8	2"	5.7

► Filtro 90°

Filtro Pypesa 90° diseñado para proteger su compresor para gas. Cuerpo fabricado en hierro dúctil, cedazo de acero inoxidable y tapón con purga para limpieza. Las conexiones a 90° son ideales para su instalación en compresores para gas.

GAS LP	CONEXIÓN ENTRADA Y SALIDA		PESO
NO PARTE/PART	mm	Pulg.	kg
001E654F	31.7	1 ¼"	2.2

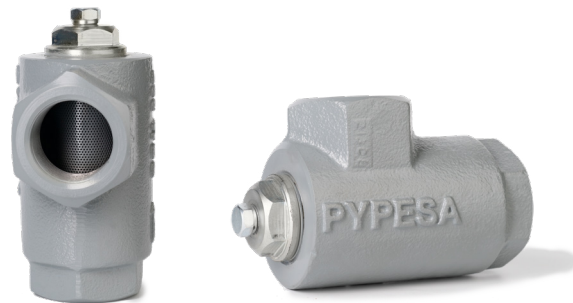

Reel accessories

ACCESORIOS PARA CARRETES

► Unión giratoria



0500258

▼ Engrane corona



0500208

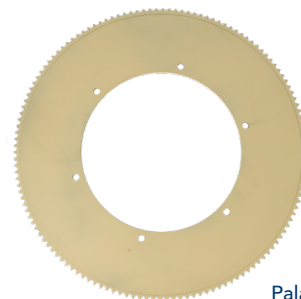

Engrane p/cadena
0500249



Palanca para carrete
0500202

▼ Chumazera 15/16" de piso para carrete

0500248

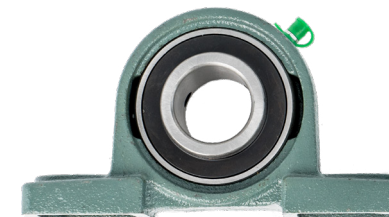

Cadena para carrete paso 35
0500228

0500240

▼ Starter solenoide



▼ Microswitch BZV6-2RN 9704 HONEYWELL

0500239

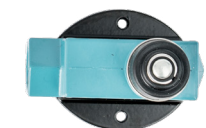

0500230



▲ Catarina para motor de carrete



▲ Freno carrete

0500201



Caja hermética para microswitch

0500189



▲ Motor 12 V

0500235

▲ Motor 24 V

0500235D

CARRETES PARA MANGUERA

Rewind reels

Carretes

Está diseñado para la más segura y rápida distribución del gas LP a sus clientes.

Un motor eléctrico a prueba de explosión, para trabajo pesado puede ser adaptado al carrete. Su mecanismo auxiliar totalmente mecánico asegura el funcionamiento del carrete aún con falla eléctrica del camión, ruptura y posible atascado de la cadena. Su fácil mantenimiento lo hace muy versátil.

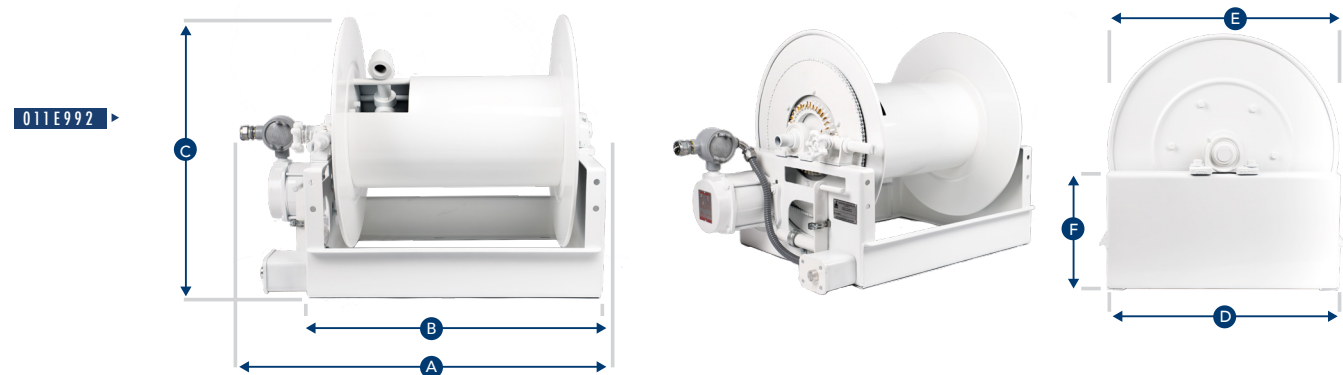

GAS LP NO PARTE/PART	CONEXIÓN ENTRADA Y SALIDA		PESO CON MOTOR		PESO SIN MOTOR		CAPACIDAD PARA LONGITUD DE MANGUERA				DIMENSIONES					
	mm	Pulg.	kg	lbs	kg	lbs	3/4"		1"		Pulg.					
							m	pies	m	pies	A	B	C	D	E	F
001E990	25.4	1	65.0	143.3			61	200	46	100	24.41	18.11	24.8	24.01	22.04	15
001E991	25.4	1			38	84	61	200	46	100	24.41	18.11	24.8	24.01	22.04	15
011E992	25.4	1	53.0	116.85			100	328	64	210	32.50	25.75	24.25	23.75	22.00	13.50
011E993	25.4	1			53	116.85	100	328	64	210	32.50	25.75	24.25	23.75	22.00	13.50

Rewind reels

CARRETES PARA MANGUERA

Carrete económico

Low cost hose reel

Carrete diseñado para minimizar el peso de la unidad de transporte, sin perder durabilidad, ni disminuir su vida útil comparado con los demás carretes Pypesa.



GAS LP NO PARTE/PART	CONEXIÓN ENTRADA Y SALIDA		PESO CON MOTOR		PESO SIN MOTOR		CAPACIDAD PARA LONGITUD DE MANGUERA				DIMENSIONES					
	mm	Pulg.	kg	lbs	kg	lbs	3/4"		1"		Pulg.					
							m	pies	m	pies	A	B	C	D	E	F
011E996	25.4	1	50	110			61	200	46	100	24.41	18.11	24.8	24.01	22.04	15
011E997	25.4	1			38	84	61	200	46	100	24.41	18.11	24.8	24.01	22.04	15

CARRETES PARA MANGUERA

Rewind reels

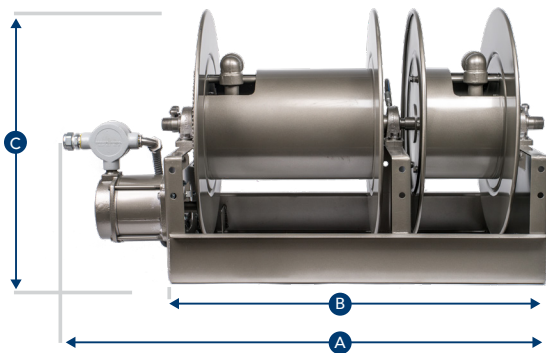

Liquid and vapor hose reel

Carrete Pypesa que cuenta con espacio para 2 mangueras, permitiendo utilizar la segunda manguera para retorno de vapores.

El motor puede ir instalado en la parte trasera o delantera indistintamente.

► Carrete doble

► Carrete de acero inoxidable

Stainless steel reel

CARRETES PARA MANGUERA

Rewind reels

Carrete que cuenta con las mismas características que el carrete convencional, pero fabricado 100% de acero inoxidable.

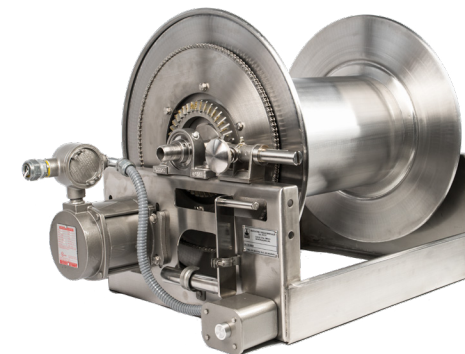
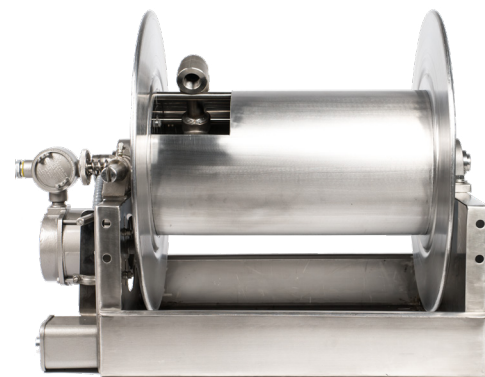
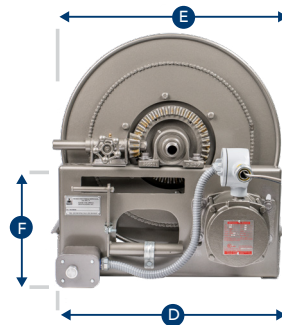
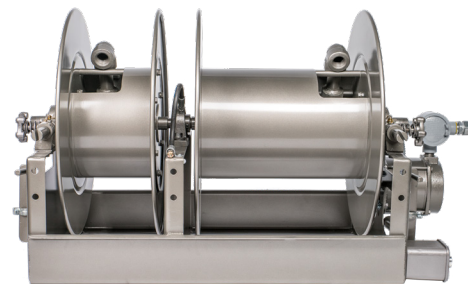
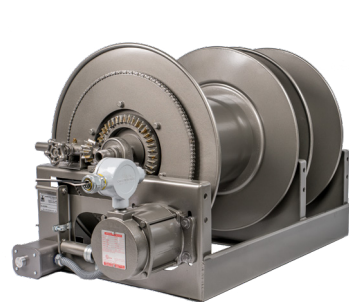

Todos nuestros carretes pueden ser fabricados en acero inoxidable.

GAS LP NO PARTE/PART	CONEXIÓN ENTRADA Y SALIDA		PESO CON MOTOR		CAPACIDAD PARA LONGTUD DE MANGUERA LADO LARGO				CAPACIDAD PARA LONGTUD DE MANGUERA LADO CORTO				DIMENSIONES					
	mm	Pulg.	kg	lbs	3/4"		1"		3/4"		1"		Pulg.					
011E999	25.4	1	96	212	m	pies	m	pies	m	pies	m	pies	A	B	C	D	E	F
					61	200	60	196	35	114	20	65	39	32	24.5	24	22.75	12.5

El quemador modelo 50 Pypesa, es la mejor opción en quemador de baja presión para calentar grandes recipientes en un área limitada, es por eso que su uso se extiende desde las grandes cocinas de los restaurantes hasta calentadores de agua, pasando por las parrillas de los puestos comerciales. Todo el quemador es de fierro vaciado, y la cabeza es de una sola pieza, lo que garantiza una larga vida sin problemas.

Sencillos, económicos, seguros y durables.

ESPECIFICACIONES:

Capacidad/Capacity: 75,000 BTU/h
 Presión de trabajo/Working pressure: 0.06 a 2 kg/cm² (1 to 30 lb/in²)
 Material/material: Fierro vaciado (rot iron)
 PRINCIPALES USOS: Comales, ollas, tinas, peroles, etc.

Dimensiones / Dimensions							
N° Parte Part N°	Esprea LP	A mm	B mm	C mm	D (NPT) mm	E (NPT) mm	Válvula aguja
002E715	62	280	140	90	1"	¼"	NO
002E716	62	280	140	90	1"	¼"	SI

Model 50 LP gas burner

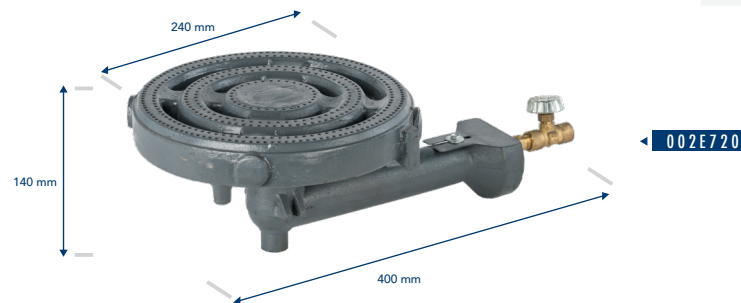

► Quemador modelo 50

◀ 002E720

ESPECIFICACIONES:

Capacidades/Capacities: 50,000 BTU/h (12,608 kcal/h) normal. Presión de trabajo/Working pressure: 11" WC.

LP gas burner

► Quemador económico

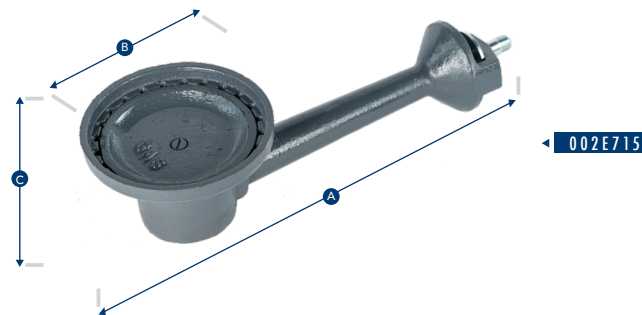

◀ 002E715

► Quemadores ecoflama



Quemadores para gas LP para calentar parrillas, pailas, comales, cazos, etc.

◀ ECOFLAMA 6

◀ ECOFLAMA 4

◀ ECOFLAMA 2

◀ ECOFLAMA 1

DIMENSIONES / DIMENSIONS							
N° Parte Part N°	Modelo	A	B	C	E (NPT)	Espera	Consumo a 5 lb de presión
002 E905	Ecoflama 1	180	73	60	¼"	75	18,000 BTU/hora
002 E903	Ecoflama 2	230	115	72	¼"	67	30,000 BTU/hora
002 E904	Ecoflama 4	285	150	90	¼"	62	36,000 BTU/hora
002 E906	Ecoflama 6	385	197	110	¼"	46	170,000 BTU/hora

► Quemadores industriales para gas L.P.

► Quemadores flama desplegada

Diseñados con la técnica más moderna de mezcla atmosférica de gas y aire. Totalmente de hierro vaciado.

Con esprea intercambiable de latón desarmable para fácil limpieza. Para usarse en calentadores de agua, estufas, calderas, peroles, cazos. Operan en cualquier posición y a cualquier presión de gas LP o natural.

Diseñados para que su flama sea larga y puede trabajar en posición horizontal o vertical. Especiales para hornos de cerámica, crisoles, túneles de secado, ladrilleras, panaderías, cerámica, etc.

Quemadores tipo soplete Straight flame burners

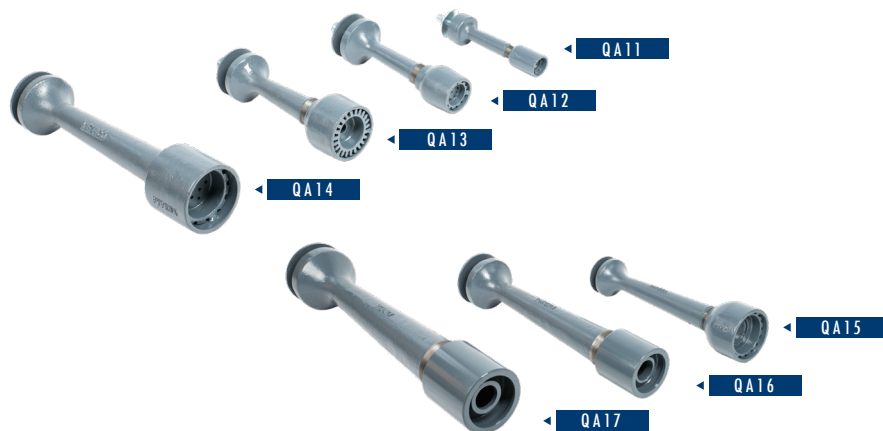

Spreaded head burners

Utilizados para calentar recipientes de todo tipo, y diseñados para aplicaciones donde la flama debe ser vertical y de gran área, como peroles, cazos, calentadores de agua, estufas comerciales, etc.

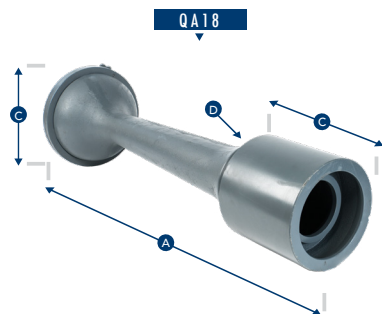

NO PARTE/PART	Modelo	Esprea / Orifice		Dimensiones en mm / Dimensions in mm				
		LP	Natural	A	B	C	D (NPT)	E (NPT)
002E700	QA-11	70	60	180	37	54	12.7	1/4"
002E701	QA-12	64	42	220	57	74	25.4	1/2"
002E702	QA-13	50	30	240	86	73	31.7	1/2"
002E703	QA-14	43	25	380	95	88	38.1	1/2"
002E704	QA-15	33	20	480	130	105	50.8	1/2"
002E705	QA-16	26	15	590	122	112	76.2	1/2"
002E706	QA-17	7/32	5/16	770	155	150	101.6	1"
002E707	QA-18	21/64"	-	1270	285	275	203.2	1 1/4"

NO PARTE/PART	Modelo	Esprea / Orifice		Dimensiones en mm / Dimensions in mm						
		LP	Natural	A	B	C	D (NPT)	E (NPT)		
002E710	QD-21	62	48	156	104	68	12.7	1/2"	3.1	1/4"
002E711	QD-22	37	22	335	140	111	38.1	1 1/2"	12.7	1/2"
002E712	QD-24	26	15	450	203	120	50.8	2	12.7	1/2"

Las espreas son para usarse con gas L.P.
Se pueden surtir quemadores con esprea ciega o para gas natural.

Capacidades aproximadas en miles de BTU por hora

Modelo Model	Esprea Orifice	Diferentes presiones de trabajo / Working Pressure (BTU per hour)					
		11" W.C.	1 lb	2 lb	5 lb	10 lb	20 lb
QD-21	62	10.5	15.9	23.0	36.3	51.2	71.6
QD-22	37	47.0	150.9	212.3	337.6	478.3	700.9
QD-24	26	140.0	296.7	416.9	657.4	931.1	1,317.4
QA-11	70	4.9	9.5	13.3	21.2	29.9	43.5
QA-12	64	8.0	14.5	20.5	32.5	46.0	63.9
QA-13	50	36.0	56.3	79.3	125.3	176.5	250.7
QA-14	43	44.0	104.9	145.8	230.2	324.9	460.4
QA-15	33	81.0	173.9	248.1	393.9	555.1	782.7
QA-16	26	140.0	296.7	416.9	657.4	931.1	1,317.4
QA-17	7/32"	590.0	833.9	1,319.9	1,869.3	2,634.7	

► Quemadores de baja presión

► Quemador para gas líquido

Low pressure burner

Diseñados con la técnica más moderna de mezcla atmosférica de gas y aire. Totalmente de hierro vaciado. Con esprea intercambiable de latón desarmable para fácil limpieza. Para usarse en calentadores de agua, estufas, calderas, peroles, cazos. Operan en cualquier posición y a cualquier presión de gas LP o natural.

ESPECIFICACIONES:

Capacidades/Capacities: 55,000 BTU/h (13,870 kcal/h)



Dimensiones en mm					
NO PARTE/PART	Modelo	A	B	Altura	E
500532	Compacto	152	68		1/4" NPT
002 E912		240	140	70	1/4" NPT
002 E913	Triple	520	290	80	Barreno 1/2"
002 E914	Cabezal triple	330	290	80	3/4" NPT

Liquid LP gas burner

Utilizado en hornos para cerámica, tratamiento térmico, hornear ladrillo, derretir asfalto o alquitrán, y remover pintura. Para una mejor eficiencia y seguridad, recomendamos el uso de reguladores de alta presión (Fisher 67) y mangueras de alta presión para gas líquido.

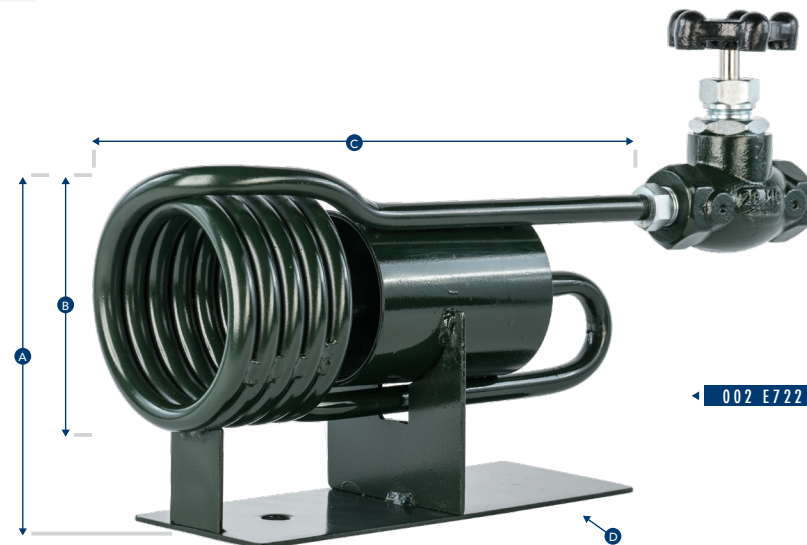

Quemador para gas líquido - Liquid LP gas burner

Capacidades/Capacities:

300,000 BTU/h (75,600 kcal/h) mínimo.
 500,000 BTU/h (126,000 kcal/h) normal.
 750,000 BTU/h (189,000 kcal/h) máximo.
 Presión de Trabajo/Working pressure:
 0.35 - 2 kg/cm² (5 - 30 lb./pulg.²)

Dimensiones en mm / Dimensions in mm					
NO PARTE/PART	A	B	C	D	Conexión de entrada
002E722	187.3	120.6	317.5	101.6 X 254	1/2"

Burner nozzles

Diseñados para que su flama sea muy larga y fina. La cabeza, de una sola pieza, está hecha de hierro vaciado. Son excelentes para aplicaciones de altas temperaturas y grandes cantidades de energía, cuando se alimentan con aire mezclado con gas por medio de ventilador. Utilizados en hornos de vidrio, aluminio, bronce, tratamientos térmicos, forjas, etc.



N° Parte NO PARTE/PART	Capacidades aproximadas en miles de BTU por hora a diferentes presiones de la mezcla aire/gas en pulgadas de columna de agua.						Conexión Entrada			Dimensiones		
	0.25" WC	0.60" WC	1.50" WC	4.00" WC	10.0" WC	20.0" WC	"A" NPT	"B" PLUG	"C" PLUG			
0500570	11.6	16.5	26.5	42.3	63.3	98.0	1/2"	1 1/8"	1 1/8"			
0500571	17.5	27.0	41.7	68.0	112.0	150.0	3/4"	1 1/2"	1 1/2"			
0500572	25.2	38.5	54.7	96.0	155.0	218.0	1"	2"	2"			
0500573	40.3	62.0	105.0	182.0	185.0	410.0	1 1/4"	1 3/8"	1 3/8"			
0500574	90.0	145.0	235.0	295.0	620.0	928.0	1 1/2"	2 1/16"	2 1/16"			
0500575	161.0	250.0	390.0	645.0	1,040.0	1,500.0	2"	3 1/4"	3 1/4"			
0500505	240.0	352.0	557.0	945.0	1,500	2,100	3"	4 1/4"	4 1/2"			
0500506	451.0	700.0	1,100.0	1,560.0	2,575.0	4,000	4"	5 7/8"	5 7/8"			

► Manguera 20BHB para gas butano y propano



Manguera para uso en carga y descarga de carros tanque y en diversas aplicaciones en las plantas de gas y plantas industriales.

Construcción

Tubo: Tipo C (Nitrilo), color negro de excelente resistencia a los derivados del petróleo.

Refuerzo: Trenzada con textil sintético de alta resistencia a la ruptura y bajo coeficiente de deformación.

Cubierta: Tipo A (Neopreno) color negro, de alta resistencia a la abrasión y perforada para evitar la formación de ampollas, de acuerdo a la norma UL-21

Ventajas

- > Baja permeabilidad (75% vs Norma - 55% vs competencia)
- > Cubierta de mayor duración
- > Ensamble seguro con la conexión
- > No requiere uso de sellador
- > Excede requerimientos UL-21
- > No colapsa en la unión con Niple

Diferencia de permeabilidad contra la competencia

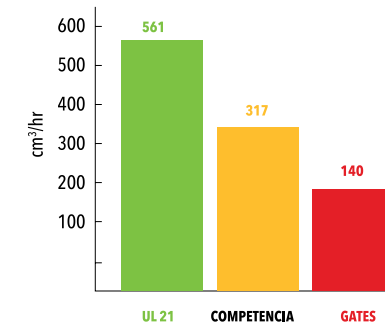

Código	Nom D.L.	⊖	Nom D.E.	⊕	Max P.T.	⊕	Succión	⊕	Radio Min. de curvatura	⊕	Peso	⚖	Longitud
	(in.)	(mm)	(in.)	(mm)	(psig)	(MPa)	(in. Hg)	(mm Hg)	(in.)	(mm)	(Lb/Ft.)	(Kg/m)	m
010M001	1/2	12.7	0.91	24.6	355	25.0	25	635	5	127	0.270	0.402	130.00
010M002	3/4	19.1	1.29	31.8	355	25.0	20	508	6	152	0.450	0.677	60.96
010M003	1	25.4	1.55	38.1	355	25.0	10	254	8	203	0.530	0.791	45.72
010M009	1	25.4	1.55	38.1	355	25.0	10	254	8	203	0.530	0.791	60.96



Código	Nom D.L.	⊖	Nom D.E.	⊙	Max P.T.	⊙	Succión	⊙	Radio Min. de curvatura	⊙	Peso	⊙	Longitud
	(In.)	(mm)	(In.)	(mm)	(psi)	(MPa)	(In. Hg)	(mm Hg)	(In.)	(mm)	(Lb/Ft.)	(Kg/m)	m
010M004	1 1/4	32	1.93	49	350	24.6	10	254	10	254	0.99	1.48	15.24
010M005	1 1/2	38	2.15	54.61	350	24.6	10	254	12	305	1.12	1.67	15.24
010M006	2	51	2.72	69	350	24.6	10	254	16	406	1.56	2.32	15.24

010M008



► Cinta antiestática

Se utiliza como elemento de seguridad para llevar a tierra la electricidad estática.

Recomendado para camiones, pipas y carros tanque que transportan combustible o materiales inflamables, incluso es altamente recomendable su uso en vehículos de transporte público o de carga que usan gas como combustible.

¿Por qué utilizar bandas antiestáticas Gates?

Por sus materiales conductores que permiten la eliminación y no retorno de las cargas eléctricas, además de ser muy resistentes a la abrasión.

Código	D.L.	⊖	D.E.	⊙	Presión	⊙	Succión	⊙	Rad. Min. Curv.	⊙	Peso por Metro	⊙	Longitud
	mm	plg.	mm	plg.	kg/cm2	psi	mm Hg	plg Hg	mm	plg.	kg/m	lb/ft	m
32200255	12.7	1/2	24.6	0.91	25	355	635	25	127	5	0.402	0.27	160
32200236	19.1	3/4	31.8	1.29	25	355	508	20	152	6	0.677	0.45	60.96
32200331	25.4	1	38.1	1.55	25	355	254	10	203	8	0.791	0.53	45.72
32200341	25.4	1	38.1	1.55	25	355	254	10	203	8	0.791	0.53	60.96
32200930	32	1 1/4	49	1.93	24.6	350	254	10	254	10	1.48	0.99	15.24
32200933	38	1 1/2	54.61	2.15	24.6	350	254	10	305	12	1.67	1.12	15.24
32200939	51	2	69	2.72	24.6	350	254	10	406	16	2.32	1.32	15.24

ABRAZADERAS Y ACCESORIOS PARA GAS L.P. Y AMONIACO

CATÁLOGO DE PRODUCTOS



Arazaderas

Las abrazaderas Pypesa son la mejor opción en la conexión de manguera a sus equipos o instalaciones de gas LP y amoníaco. Están diseñadas para ofrecer un sello totalmente hermético.

La abrazadera está fabricada de hierro dúctil, lo que asegura una alta resistencia mecánica. La espiga, está fabricada en acero AISI 1018.

La abrazadera junto con el adaptador y la conexión de espiga se complementan para garantizar que la manguera nunca se desprenda.

Los tornillos son de rosca fina grado 5 para asegurar el apriete. Los tornillos y las espigas se someten a un baño de zinc antioxidante.

► Abrazadera para manguera

► Espiga especial completa

Special hose couplings

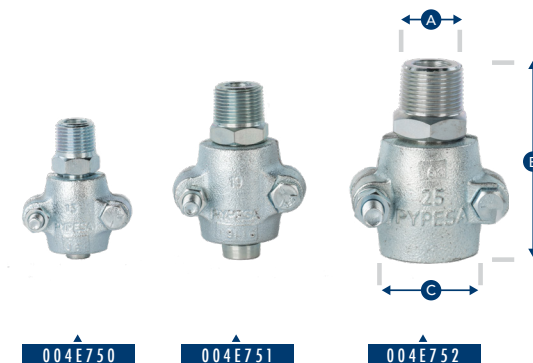

004E750

004E751

004E752

Abrazadera para manguera - Hose couplings

GAS LP	A		B		C	
	ROSCA/NPT		LONGITUD/LENGHT		DIÁMETRO/DIAMETER	
NO PARTE/PART	mm	Pulg.	mm	Pulg.	mm	Pulg.
004E750	12.7	1/2"	74.6	2 ¹⁵ / ₁₆ "	13.5	1 ⁷ / ₃₂ "
004E751	19.1	3/4"	92.9	3 ²¹ / ₃₂ "	20.6	1 ³ / ₁₆ "
004E752	25.4	1"	102.6	4"	27.0	1 ¹ / ₁₆ "
004E753	31.8	1 1/4"	113.7	4 ¹³ / ₃₂ "	33.3	1 ⁹ / ₁₆ "
004E754	44.4	1 1/2"	123.8	4 ⁷ / ₈ "	39.4	1 ⁹ / ₁₆ "
004E755	50.8	2"	128.9	5 ¹ / ₄ "	51.7v	2 ¹ / ₃₂ "



004E755



004E754



004E753

► Abrazaderas dobles



004E755D

004E754D

004E753D

004E752D

004E751D

004E750D

Diseñadas para unir 2 mangueras de la misma medida. Las abrazaderas dobles garantizan una unión segura y un contacto uniforme con la manguera.



004E955

004E952

004E951

Amoníaco (NH ₃)	Entrada para manguera	A		B	
Nº Parte/Part		Diámetro exterior		Rosca hembra ACME	
NO PARTE/PART	Pulg.	mm	Pulg.	mm	Pulg.
004E950	1/2"	13.5	1 ⁷ / ₃₂ "	13.5	1 1/4"
004E951	3/4"	20.6	1 ³ / ₁₆ "	20.6	1 3/4"
004E952	1"	27.0	1 ¹ / ₁₆ "	27.0	1 3/4"
004E953	1 1/4"	33.3	1 ⁵ / ₁₆ "	33.3	2 1/4"
004E954	1 1/2"	39.4	1 ⁹ / ₁₆ "	39.4	3 1/4"
004E955	2"	51.7	2 ¹ / ₃₂ "	51.7	3 1/4"

GAS LP	A		B		C	
	ROSCA/NPT		LONGITUD/LENGHT		DIÁMETRO/DIAMETER	
NO PARTE/PART	mm	Pulg.	mm	Pulg.	mm	Pulg.
004E750D	12.7	1/2"	97.79	3 ⁷ / ₈ "	13.5	1 ⁷ / ₃₂ "
004E751D	19.1	3/4"	131.57	5 ¹ / ₁₆ "	20.6	1 ³ / ₁₆ "
004E752D	25.4	1"	133.35	5 ¹ / ₁₆ "	27	1 ¹ / ₁₆ "
004E753D	31.8	1 1/4"	153.67	6"	33.3	1 ⁹ / ₁₆ "
004E754D	44.4	1 1/2"	166.67	6 ¹ / ₂ "	39.4	1 ⁹ / ₁₆ "
004E755D	50.8	2"	175.26	7"	51.7	2 ¹ / ₃₂ "

CUÑAS PARA CAMIÓN

Wheel Check

Cuñas para camión

Pypesa pone a su disposición la nueva cuña, fabricada especialmente para sus camiones de servicio pesado. Nuestras innovadoras cuñas son resistentes a la intemperie por estar fabricadas 100% de aluminio y permiten su fácil movimiento gracias a su ligero peso y su práctica agarradera ergonómica.

Las principales características son:

- Diseñadas para uso pesado y todo tipo de terreno.
- Estructura 100% de aluminio.
- Resistentes.
- Reciclables.
- No se oxidan.
- No producen chispas.
- Material antiderrapante.
- Ligeras.
- Durables.

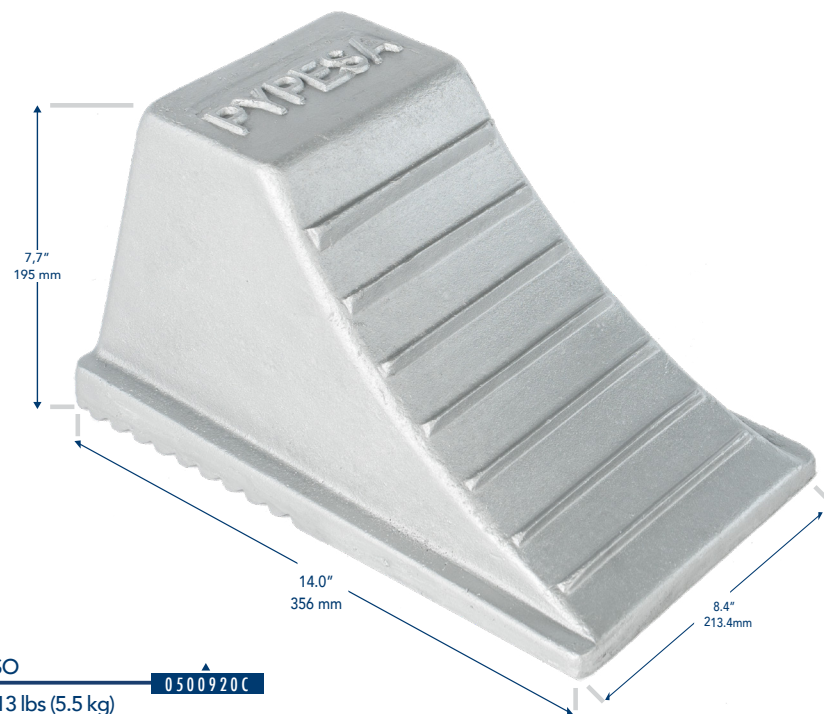

DISEÑO PESO
ALUMINIO 12.13 lbs (5.5 kg)

0500920C

► Llave Omega

Spanner wrench for ACME connectors

Es la herramienta más apropiada para el manejo de sus tuercas y tapones capa ACME 3/4": la llave Omega está fabricada de aluminio aleado de alta resistencia y ligereza o bronce, que facilita el apriete y desconexión de las tuercas y de los tapones sin dañarlos.



► Brida

Flange

La brida de 2" pypesa está diseñada para unir tuberías con válvulas o equipo bridado. La instalación de la brida facilita el mantenimiento de la línea, especialmente donde existen tramos muy largos o con cambios de dirección.

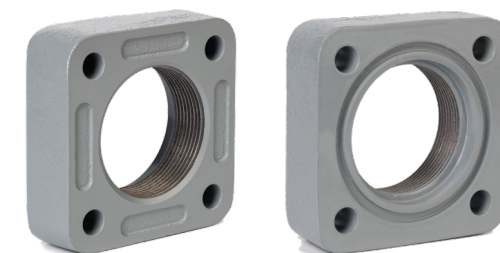

LLAVES OMEGA



AMONIACO_{NH₃}

CATÁLOGO
DE PRODUCTOS



PYPESA

Válvulas

Las válvulas Pypesa están diseñadas para garantizar un buen funcionamiento por muchos años, en el servicio de amoníaco.

El cuerpo de la válvula está fabricado en hierro dúctil, lo que garantiza una gran resistencia física.

El mecanismo es totalmente inoxidable. El vástago de acero inoxidable 304, con rosca ACME, brinda una rápida acción de cierre y su durabilidad está garantizada al estar protegida del polvo, por los anillos y el collarín de naylamid.

El asiento de teflón para amoníaco, brinda la confianza de un efectivo sello en su cierre.

Los anillos de teflón en "V" del mecanismo son autoajustables por la acción de un resorte.

La presión máxima de trabajo de las válvulas es de 28.12 kg/cm² (400 WOG). Las temperaturas de trabajo son de -20 °C a +70 °C.

Globe valve

► Válvula globo recta rosca

► Válvula globo recta bridada

ANSI flange valve

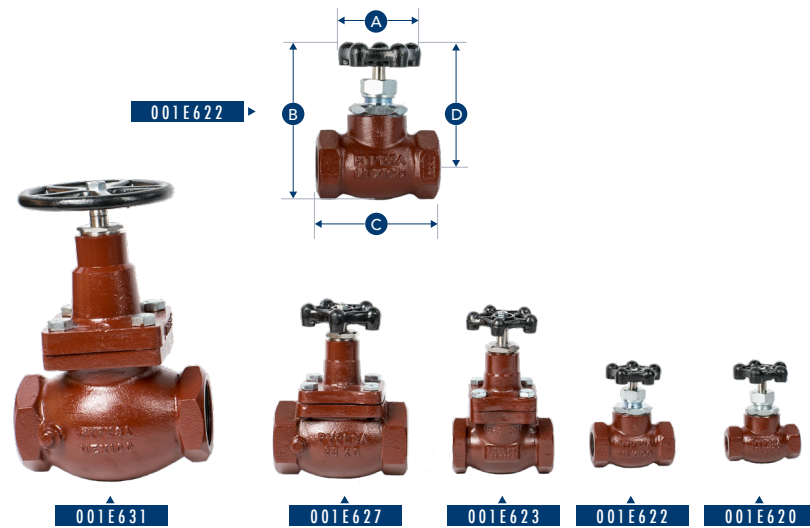

NO PARTE/PART	ROSCA/NPT		A		B		C		D	
	mm	Pulg.	mm	Pulg.	mm	Pulg.	mm	Pulg.	mm	Pulg.
001E620	12.7	1/2"	70	2 3/4"	140	5 1/2"	95	3 3/4"	95	4 1/8"
001E621	19.1	3/4"	70	2 3/4"	140	5 1/2"	95	3 3/4"	95	4 1/4"
001E622	25.4	1"	70	2 3/4"	147	5 3/4"	105	4 1/8"	105	4 1/4"
001E623	31.7	1 1/4"	89	3 1/2"	223	8 3/4"	133	5 1/4"	133	6 1/2"
001E625	38.1	1 1/2"	89	3 1/2"	223	8 3/4"	133	5 1/4"	133	6 1/8"
001E627	50.8	2"	108	4 1/4"	238	9 1/8"	165	6 1/2"	165	7 1/8"
001E631	76.2	3"	197	7 3/4"	439	17 1/4"	235	9 1/4"	235	11 1/2"



NO PARTE/PART	ASA 300		A		B		C		D	
	mm	Pulg.	mm	Pulg.	mm	Pulg.	mm	Pulg.	mm	Pulg.
001E629	50.8	2"	108	4 1/4"	274	10 3/4"	213	8 1/2"	175	6 7/8"
001E633	76.2	3"	197	7 3/4"	458	18"	286	11 1/2"	292	11 1/2"

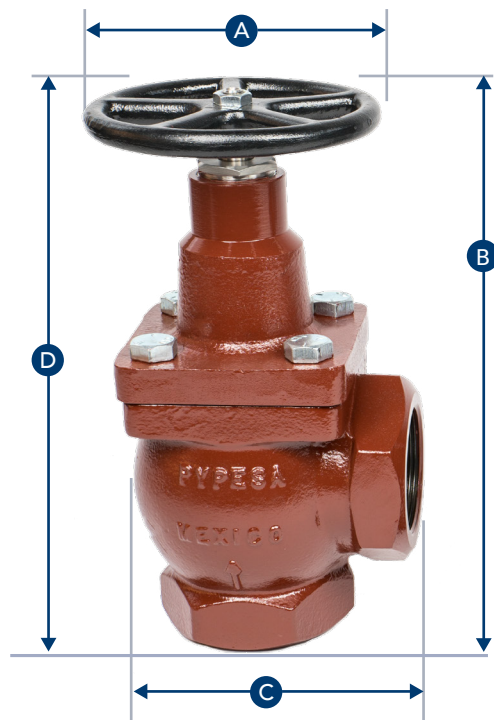

001E632

AMONIACO (NH3) NO PARTE/PART	ROSCA/NPT		A		B		C		D	
	mm	Pulg.	mm	Pulg.	mm	Pulg.	mm	Pulg.	mm	Pulg.
001E620A	12.7	1/2"	70	2 3/4"	145	5 3/4"	80	3 1/8"	95	3 3/4"
001E621A	19.1	3/4"	70	2 3/4"	145	5 3/4"	80	3 1/8"	95	3 3/4"
001E622A	25.4	1"	70	2 3/4"	145	5 3/4"	80	3 1/8"	95	3 3/4"
001E624	31.7	1 1/4"	89	3 1/2"	251	9 7/8"	108	4 1/4"	165	6 1/2"
001E626	38.1	1 1/2"	89	3 1/2"	251	9 7/8"	108	4 1/4"	168	6 5/8"
001E628	50.8	2"	108	4 1/4"	286	11 1/4"	146	5 3/4"	181	7 1/8"
001E632	76.2	3"	197	7 3/4"	439	17 1/4"	194	7 5/8"	292	11 1/2"



001E628



001E624



001E622A



001E635



001E630

AMONIACO (NH3) NO PARTE/PART	ROSCA/NPT		A		B		C		D	
	mm	Pulg.	mm	Pulg.	mm	Pulg.	mm	Pulg.	mm	Pulg.
001E630	50.8	2"	108	4 1/4"	270	10 5/8"	170	6 11/16"	181	6 1/8"
001E635	76.2	3"	197	7 3/4"	379	14 9/16"	230	11 1/16"	292	11 1/2"

▶ Válvula de llenado y de servicio

Filler & service valve

Válvula de llenado y servicio diseñada con doble llave para utilizarse en el llenado del tanque y el servicio al aplicador sin desconectarse.

- Rosca 1¼" macho NPT al tanque.
- Rosca 1¾" macho ACME conexión de llenado.
- Rosca 1" hembra NPT conexión al servicio.



001E665

▶ Válvula para nodriza y/o aplicador

Reservoir & applicator valve

Válvula para nodriza y/o aplicador. Está diseñada para utilizarse en el llenado o el servicio del tanque. Con válvula de purga integrada.

- Rosca 1¼" macho NPT al tanque.
- Rosca 1¾" macho ACME conexión de llenado o servicio.



001E664

▶ Válvula de máximo llenado

Vent valve

Útiles en las salidas de las válvulas de globo rectas, bridadas y angulares, permiten la purga controlada del amoníaco, e indica al operador que las válvulas están cerradas. Diseñadas para purgar líquido o vapor del amoníaco que queda atrapado en las líneas de transferencia.



001E662



001E667

AMONIACO (NH3)	A ROSCA/NPT
NO PARTE/PART	Conexión NPT M
001E662	¼ "
001E667	¼ "

▶ Válvula de llenado doble check de 3"

Diseñada para proporcionar un llenado rápido en camiones de reparto, transportes y tanques de almacenamiento de gran volumen. Su cierre automático es rápido y hermético gracias a su doble check, uno de teflón de larga duración y otro metálico. Disponemos, desde luego, de todas las partes de repuesto necesarias para mantener la válvula en perfectas condiciones por muchos años.

Válvula doble check - Double check filler valve

GAS LP NO PARTE/PART	CUERPO	"A" CONEXIÓN DE ENTRADA ACME	"B" CONEXIÓN DE SALIDA NPT MACHO	CAPACIDADES A DIFERENTES PRESIONES DIFERENCIALES			
				5 psig	10 psig	25 psig	50 psig
001E641	Acero	3 1/4"	3"	142 gpm	200 gpm	315 gpm	447 gpm



Válvula check de contra-presión (no retroceso) - Back pressure check

AMONIACO (NH3) NO PARTE/PART	CUERPO	"A" CONEXIÓN DE ENTRADA ACME	"B" CONEXIÓN DE SALIDA NPT MACHO	CAPACIDADES A DIFERENTES PRESIONES DIFERENCIALES			
				5 psig	10 psig	25 psig	50 psig
001E644	Acero	3"	3"	296 gpm	416 gpm	658 gpm	930 gpm

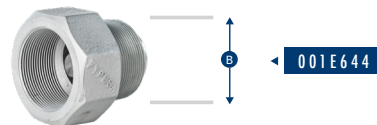

Check superior - Single check filler valve.

GAS LP NO PARTE/PART	CUERPO	"A" CONEXIÓN DE ENTRADA ACME	"B" CONEXIÓN DE SALIDA NPT MACHO	CAPACIDADES A DIFERENTES PRESIONES DIFERENCIALES			
				5 psig	10 psig	25 psig	50 psig
001E643	Acero	3 1/4"	3"	145 gpm	204 gpm	322 gpm	456 gpm

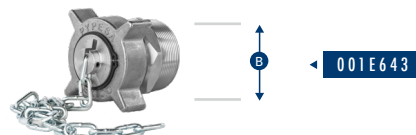

Acopladores

Los acopladores Pypesa están diseñados para una eficiente conducción de amoniaco. Máxima presión de trabajo es de 28.12 kg/cm2 (400 WOG). La tuerca con rosca ACME de larga vida y seguridad, es lo mejor para el uso continuo. El acoplador de mango largo está diseñado para que al desconectar la manguera el líquido que escape no entre en contacto con las manos.

▶ Acopladores para llenado de líquido

Female ACME filler couplings

AMONIACO (NH3) NO PARTE/PART	A ROSCA/NPT		B ROSCA/ACME	
	mm	Pulg.	mm	Pulg.
008AE40A	9.5	3/8"	31.7	1 1/4"
008AE41A	12.7	1/2"	31.7	1 1/4"
008AE42A	12.7	1/2"	44.4	1 3/4"
008AE43A	19.1	3/4"	44.4	1 3/4"
008AE44A	25.4	1"	44.4	1 3/4"
008AE45A	31.7	1 1/4"	57.2	2 1/4"
008AE46A	50.8	2"	82.5	3 1/4"

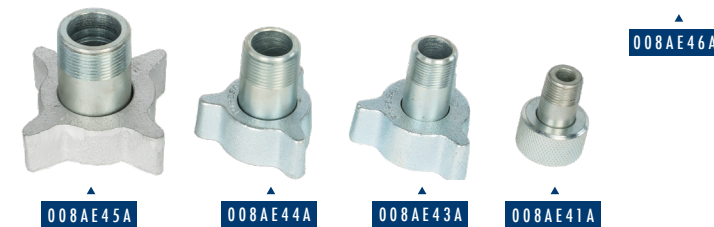

▶ Acoplador para retorno de vapor

Female ACME vapor equalizing couplings

AMONIACO (NH3) NO PARTE/PART	A ROSCA/NPT		B ROSCA/ACME	
	mm	Pulg.	mm	Pulg.
008AE51A	9.5	3/8"	31.7	1 1/4"
008AE52A	12.7	1/2"	31.7	1 1/4"
008AE53A	19.1	3/4"	44.4	1 3/4"
008AE54A	25.4	1"	44.4	1 3/4"
008AE55A	31.7	1 1/4"	57.2	2 1/4"

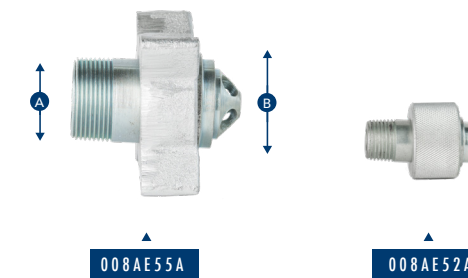



► Acoplador mango largo para llenado de líquido

Extended female ACME filler couplings

GAS LP	A ROSCA/NPT		B ROSCA/ACME		C LONGITUD/LENGHT	
	mm	Pulg.	mm	Pulg.	mm	Pulg.
0080002	19.1	¾"	44.4	1¾"	171.9	6¾"
0080003	19.1	¾"	44.4	1¾"	171.8	7"
0080004	19.1	1"	44.4	1¾"	171.8	7"

► Adaptadores ACME X rosca hembra para tubo

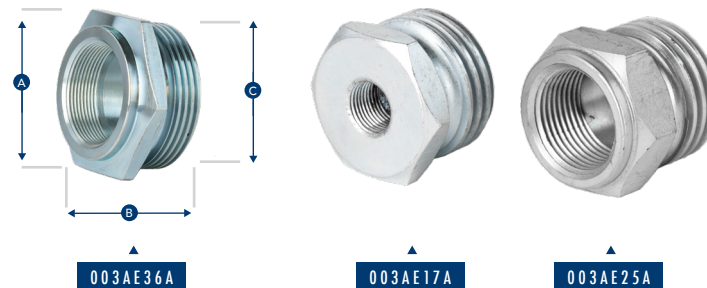

ADAPTADORES Adapters

► Adaptadores ACME X rosca macho para tubo



Los adaptadores Pypesa solucionan su problema en la interconexión de sus equipos de amoníaco. Contando con la mejor variedad en rosca ACME y NPT.

Adapters male ACME X male NPT

AMONIACO (NH3)	A ROSCA/NPT		B LONGITUD/LENGHT		C ROSCA/ACME	
	mm	Pulg.	mm	Pulg.	mm	Pulg.
003AE01A	6.3	¼"	44.4	1¾"	31.7	1¼"
003AE02A	9.5	¾"	46.0	1 ¹³ / ₁₆ "	31.7	1¼"
003AE03A	12.7	½"	46.0	1 ¹³ / ₁₆ "	31.7	1¼"
003AE04A	19.1	¾"	48.4	1 ¹³ / ₁₆ "	31.7	1¼"
003AE11A	19.1	¾"	55.5	2 ¹ / ₁₆ "	44.4	1¾"
003AE12A	25.4	1"	55.5	2 ¹ / ₁₆ "	44.4	1¾"
003AE13A	31.7	1¼"	55.5	2 ¹ / ₁₆ "	44.4	1¾"
003AE21A	31.7	1¼"	58.7	2 ¹ / ₁₆ "	57.2	2¼"
003AE22A	38.1	1½"	58.7	2 ¹ / ₁₆ "	57.2	2¼"
003AE23A	50.8	2"	68.2	2 ¹¹ / ₁₆ "	57.2	2¼"
003AE31A	50.8	2"	71.4	2 ¹³ / ₁₆ "	82.5	3¼"
003AE32A	76.2	3"	79.3	3 ¹ / ₈ "	82.5	3¼"

► Unión ACME

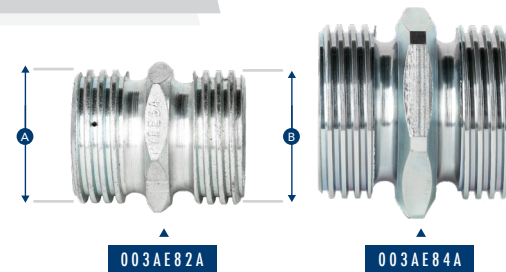

Adapters male ACME X female NPT

AMONIACO (NH3)	A ROSCA/NPT		B LONGITUD/LENGHT		C ROSCA/ACME	
	mm	Pulg.	mm	Pulg.	mm	Pulg.
003AE05A	6.3	¼"	34.8	1 ³ / ₈ "	31.7	1¼"
003AE06A	9.5	¾"	30.1	1 ¹ / ₈ "	31.7	1¼"
003AE07A	12.7	½"	30.1	1 ¹ / ₈ "	31.7	1¼"
003AE08A	19.1	¾"	47.6	1 ⁷ / ₈ "	31.7	1¼"
003AE14A	6.3	¼"	38.1	1½"	44.4	1¾"
003AE15A	9.5	¾"	38.1	1½"	44.4	1¾"
003AE16A	12.7	½"	38.1	1½"	44.4	1¾"
003AE17A	19.1	¾"	44.4	1¾"	44.4	1¾"
003AE18A	25.4	1"	44.4	1¾"	44.4	1¾"
003AE24A	25.4	1"	44.4	1¾"	57.2	2¼"
003AE25A	31.7	1¼"	44.4	1¾"	57.2	2¼"
003AE26A	38.1	1½"	50.8	2"	57.2	2¼"
003AE34A	31.7	1¼"	50.8	2"	82.5	3¼"
003AE35A	38.1	1½"	44.4	1¾"	82.5	3¼"
003AE36A	50.8	2"	48.2	1 ¹⁵ / ₁₆ "	82.5	3¼"

ACME union

AMONIACO (NH3)	A Rosca Macho/Male ACME		B Rosca Macho/Male ACME	
	mm	Pulg.	mm	Pulg.
003AE81A	31.7	1¼"	31.7	1¼"
003AE82A	44.4	1¾"	44.4	1¾"
003AE83A	57.2	2¼"	57.2	2¼"
003AE84A	82.5	3¼"	82.5	3¼"

Tapones

Los tapones machos ACME son utilizados en las salidas de las mangueras de llenado y retorno de amoníaco. Una vez instalados previenen la contaminación de la salida del acoplador por tierra, polvo y agua. Previenen también la contaminación de amoníaco cuando se requiere hacer uso de la línea. Además da la seguridad de que no haya derrame de amoníaco si la válvula se abriera accidentalmente o fallara. Los tapones hembra ACME aseguran que no haya fuga de amoníaco en caso de que las válvulas de llenado no sellen perfectamente. Presión máxima de trabajo de 28.12 kg/ cm (400 WOG).

▶ Tapón adaptador

AMONÍACO (NH ₃)	A ROSCA ACME MACHO / MALE		B ROSCA ACME HEMбра / FEMALE	
NO PARTE/PART	mm	Pulg.	mm	Pulg.
003AE94A	44.4	1 3/4"	82.5	3 3/4"

▶ Tapón ACME hembra

AMONÍACO (NH ₃)	A ROSCA ACME		B LONGITUD/LENGHT	
NO PARTE/PART	mm	Pulg.	mm	Pulg.
005AE91A	31.7	1 1/4"	28.6	1 1/8"
005AE92A	44.4	1 3/4"	28.6	1 1/8"
005AE93A	57.2	2 1/4"	33.3	1 5/16"
005AE94A	82.5	3 3/4"	54.1	2 1/8"
005AE94AC	82.5	3 3/4"	54.1	2 1/8"

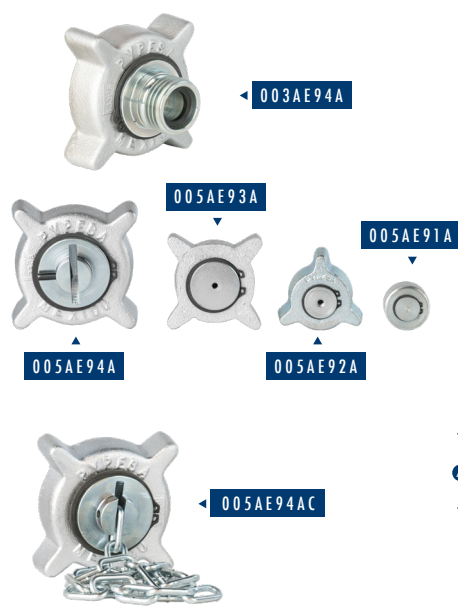

▶ Tapón ACME macho

AMONÍACO (NH ₃)	A ROSCA ACME		B LONGITUD/LENGHT	
NO PARTE/PART	mm	Pulg.	mm	Pulg.
006AE71A	31.7	1 1/4"	28.6	1 1/8"
006AE72A	44.4	1 3/4"	28.6	1 1/8"
006AE73A	57.2	2 1/4"	33.3	1 5/16"
006AE74A	82.5	3 3/4"	54.1	2 1/8"





CATÁLOGO
DE PRODUCTOS

Calle 5 No. 1080, Zona Industrial
C.P 44940 Guadalajara, Jal. México
Tel. (33) 3812 1766, Fax (33) 38105670

www.pypesa.com